



Россия, 410056, Саратов
ул. Ульяновская, 25
тел.: (845-2) 222-972
тел.: (845-2) 510-877
факс: (845-2) 222-888
<http://td.rubezh.ru>
td_rubezh@rubezh.ru

ООО «КБ Пожарной Автоматики»

МЕТКА АДРЕСНАЯ
АМП-10 прот.Р3

Паспорт
ПАСН.423149.064 ПС
Редакция 11

Свидетельство о приемке и упаковке

Метка адресная АМП-10 прот.Р3, заводской номер:

_____ версия ПО _____

соответствует требованиям технических условий ПАСН.423149.015 ТУ, признана годной к эксплуатации и упакована согласно требованиям, предусмотренным в действующей конструкторской документации.

Дата выпуска _____

Упаковывание произвел _____

Контролер _____

1 Основные сведения об изделии

1.1 Метка адресная АМП-10 прот.Р3 (далее по тексту – адресная метка) предназначена для работы в системах противопожарной защиты и охранной сигнализации на базе приборов ППКОПУ 011249-2-1 Рубеж-20П прот.Р3, ППКПУ «Рубеж-2ПБ» и контроллеров «Рубеж-КАУ1» прот. Р3, «Рубеж-КАУ2» прот. Р3.

1.2 Модуль маркирован товарным знаком по свидетельствам №238392 (РУБЕЖ) и №255428 (RUBEZH).

1.3 Адресная метка предназначена:

- для контроля десяти шлейфов сигнализации (далее – ШС) с неадресными пожарными и охранными извещателями;
- для управления исполнительными устройствами с помощью электронных ключей;
- для управления исполнительными устройствами с помощью выходных твердотельных оптоэлектронных реле.

1.4 Питание логической части и информационный обмен с прибором осуществляются по адресной линии связи (далее – АЛС), подключенной к приемно-контрольному прибору, гальванически развязанной от источника питания адресной метки. Адресная метка допускает подключение к АЛС без учета полярности.

1.5 Электропитание адресной метки осуществляется от внешнего источника питания постоянного тока по двум вводам.

1.6 Адресная метка выполняет функции:

- контроля десяти ШС с определением исправности ШС на обрыв и короткое замыкание;
- контроля целостности линий связи с исполнительными устройствами, управляемыми электронными ключами, на обрыв и короткое замыкание (далее по тексту – КЗ);
- контроля вскрытия корпуса;
- тестирования с помощью кнопки ТЕСТ.

1.7 В системе адресная метка занимает 14 адресов:

- 10 шлейфов сигнализации;
- 2 выхода с контролем целостности цепи (ВЫХ 1, ВЫХ 2);
- 2 оптоэлектронных выхода (ВЫХ 3, ВЫХ 4).

1.8 Адресная метка рассчитана на непрерывную эксплуатацию при температуре окружающего воздуха от минус 25 до плюс 55 °С и максимальной относительной влажности воздуха (93±2) %, без образования конденсата.

2 Основные технические данные

2.1 Электропитание адресной метки осуществляется от внешнего источника постоянного тока напряжением от 10,5 до 30 В, в качестве которого рекомендовано применение источника вторичного электропитания резервированного (ИВЭПР) марки РУБЕЖ.

2.2 Ток потребления от АЛС при напряжении в линии (26-32) В, не более 200 мкА.

2.3 Собственный ток потребления адресной метки (ШС не подключены) при Uпит = 12 В, не более 50 мА, при Uпит = 24 В, не более 30 мА.

Подключение каждого ШС (пожарного и охранного) увеличивает потребляемый ток:

- в дежурном режиме на не более 10 мА при Uпит = 12 В, не более 5 мА при Uпит = 24 В.
- в режиме «Пожар 1» на не более 30 мА при Uпит = 12 В, не более 15 мА при Uпит = 24 В.
- в режиме «Пожар 2» на не более 60 мА при Uпит = 12 В, не более 30 мА при Uпит = 24 В.

Подключение одного технологического ШС увеличивает ток потребления на не более:

- 30 мА при Uпит = 12 В,
- 15 мА при Uпит = 24 В.

2.4 Ток, коммутируемый электронными ключами – не более 0,5 А.

2.5 Ток контроля целостности цепи (ВЫХ 1, ВЫХ 2):

- во включенном состоянии - не менее 10 мА;
- в выключенном состоянии - обратной полярности не более 1,2 мА.

2.6 Токи, коммутируемые твердотельными оптоэлектронными реле:

- постоянного напряжения до 125 В – не более 100 мА;
- переменного напряжения до 125 В – не более 100 мА;

2.7 Адресная метка обеспечивает возможность организации десяти пожарных и охранных шлейфов сигнализации (далее – ШС) для подключения неадресных дымовых извещателей пожарных (далее – ИП), например, ИП 212-41М, ИП 212-45, ИП 212-87 с контролем двойной сработки и защитным сбросом, а также с возможностью подключения извещателей пожарных ручных (далее – ИПР), например, ИПР 513-10, извещателей пожарных дымовых линейных (далее – ИПДЛ), например, ИПДЛ-52М, извещателей охранных (далее – ИО), например, ИО 329-14, ИО 409-50.

2.8 Для организации пожарного ШС с функцией двойной сработки каждый подключаемый извещатель должен быть обеспечен последовательно включенным резистором в соответствии со схемами (Рисунки 2 – 3, Приложение А).

2.9 Максимальное количество подключенных к каждому ШС извещателей:

- с током потребления в дежурном режиме не более 0,1 мА - 30 штук,
- с током потребления в дежурном режиме более 0,1 мА - см. п. 5.3.

2.10 АЛС имеет гальваническую развязку с цепями питания адресной метки.

2.11 Степень защиты, обеспечиваемая оболочкой адресной метки, – IP20 по ГОСТ 14254-2015.

2.12 Габаритные размеры (В×Ш×Г) адресной метки – не более (108×170×42) мм.

2.13 Масса адресной метки – не более 200 г.

2.14 Средний срок службы – 10 лет.

2.15 Средняя наработка на отказ – не менее 60000 ч., что соответствует вероятности безотказной работы 0,98 за 1000 ч.

2.16 Вероятность возникновения отказа, приводящего к ложному срабатыванию, не более 0,01 за 1000 ч.

3 Комплектность

Метка адресная АМП-10 прот.Р3.....1 шт.
Паспорт.....1 экз.
Резистор 4,7 кОм±5% 0,25 Вт.....10 шт.
Устройство подключения нагрузки (УПН).....2 шт.

4 Устройство и работа

4.1 Устройство адресной метки

4.1.1 Внешний вид адресной метки приведен на рисунке 1.

4.1.2 Адресная метка конструктивно выполнена в пластмассовом корпусе, внутри которого размещается плата с радиоэлементами.

4.1.3 Адресная метка имеет два независимых ввода питания. При отсутствии питания или понижении /превышении напряжения питания по одному из вводов адресная метка формирует соответствующий сигнал: «Питание 1 ниже нормы», «Питание 1 выше нормы», «Питание 2 ниже нормы», «Питание 2 выше нормы».

4.1.4 На лицевой стороне корпуса расположены светодиодные индикаторы, предназначенные для индикации текущего состояния адресной метки. Режимы индикации приведены в таблице 1.

Таблица 1

Индикатор	Режим индикации	Режим работы адресной метки
СВЯЗЬ	Мигание с периодом 5 с	Наличие связи по АЛС
	Нет свечения	Отсутствие связи по АЛС
	Частое мигание в течение (2-3) с	Нажата кнопка ТЕСТ
НОРМА	Непрерывное свечение	Наличие исправного питания
	Мигание с периодом 2 с	Неисправность питания
ВЫХ 1, ВЫХ 2	Непрерывное свечение	Наличие напряжения на соответствующем выходе
	Нет свечения	Отсутствие напряжения на соответствующем выходе

4.1.5 На плате адресной метки имеется кнопка ТЕСТ (Рисунок 1), которая используется для определения адреса модуля в АЛС прибора при кратковременном нажатии. При снятии крышки адресной метки кнопка инициирует формирование сигнала «Вскрытие», передаваемого по АЛС в прибор.



Рисунок 1

4.2 Типы шлейфов контроля дымовых и тепловых пожарных извещателей, охранных извещателей

4.2.1 Схема дымового типа шлейфа для точечных извещателей (тип 1) с контролем короткого замыкания и обрыва, а также зависимость состояния от сопротивления ШС приведены на рисунке 2. Пример подключения дымового типа шлейфа приведен на схеме Приложения А (ШС5).

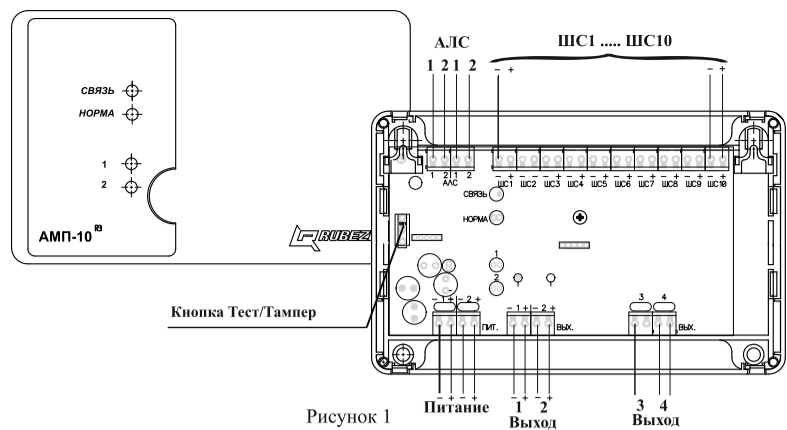
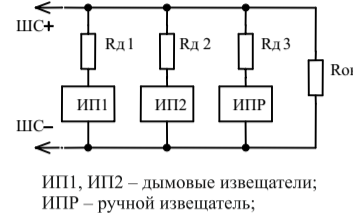

Rок – оконечный резистор 4,7 кОм±5% 0,25 Вт;
Rд1, Rд2 – дополнительный резистор 1,5 кОм±5% 0,25 Вт – для ИП 212-41М, ИП 212-45;
Rд3 – дополнительный резистор 510 Ом±5% 0,25 Вт – для ИПР 513-10.



Рисунок 2 – Шлейф дымовых точечных и линейных пожарных извещателей (тип 1)

Адресная метка переходит в состояние «Пожар 2» только при срабатывании двух дымовых ИП или одного ИПР. Адресная метка при выключенном режиме защитного сброса переходит в состояние «Пожар 1» при срабатывании первого ИП и в состояние «Пожар 2» – сразу же после срабатывания второго ИП.

Если режим защитного сброса включен, то после первого срабатывания ИП защитный сброс ШС оставляет адресную метку в дежурном состоянии. При этом повторное срабатывание ИП на данном ШС в течение 1 мин. переводит адресную метку в состояние «Пожар 1», а срабатывание двух ИП на этом же ШС переводит адресную метку в состояние «Пожар 2».

Защитный сброс ИП представляет собой кратковременное обесточивание шлейфа на (3-4) с.

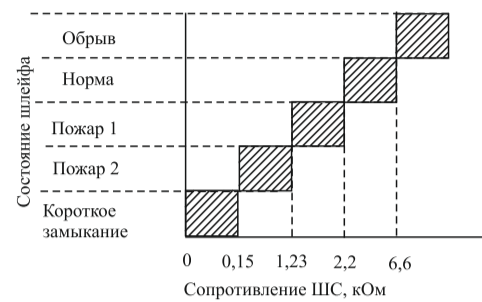
Режим защитного сброса задается при конфигурировании.

Сброс состояний «Пожар 1» или «Пожар 2» производится по команде с прибора или обесточиванием адресной метки.

4.2.2 Дымовой тип шлейфа для подключения линейных извещателей (тип 1) с контролем короткого замыкания и обрыва приведен на рисунке 3: схема подключения одного извещателя – рисунок 3а, двух – рисунок 3б.

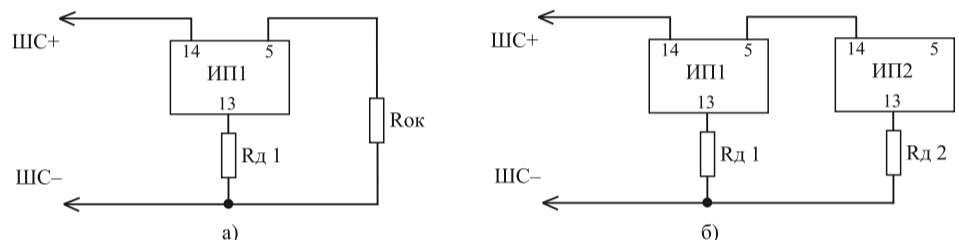

ИП1, ИП2 – извещатели пожарные дымовые линейные (ИПДЛ-52М);
Rок – оконечный резистор 4,7 кОм±5% 0,25 Вт;
Rд1, Rд2 – дополнительный резистор 1,0 кОм±5% 0,25 Вт – для ИПДЛ-52М.

Рисунок 3

В шлейф включается не более двух ИПДЛ.

Резистор оконечный (Rок) подключается, если в шлейф включен только один ИПДЛ.

4.2.3 Схема и состояния теплового типа шлейфа для точечных извещателей (тип 3) с контролем короткого замыкания и обрыва, а также зависимость состояния от сопротивления ШС приведены на рисунке 4. Пример подключения теплового типа шлейфа приведен на схеме Приложения А (ШС10).

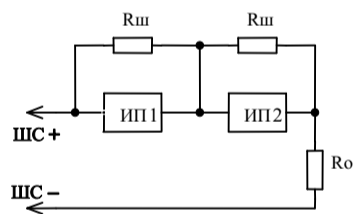

ИП1, ИП2 – тепловые извещатели;
Rш – шунтирующий резистор 4,7 кОм±5% 0,25Вт;
Rок – оконечный резистор 4,7 кОм±5% 0,25 Вт.



Рисунок 4 – Шлейф тепловых пожарных извещателей (тип 3)

В шлейф включаются только тепловые ИП с шунтирующим резистором.

Адресная метка переходит в состояние «Пожар 2» только при срабатывании двух тепловых ИП.

Адресная метка переходит в состояние «Пожар 1» после срабатывания одного теплового ИП.

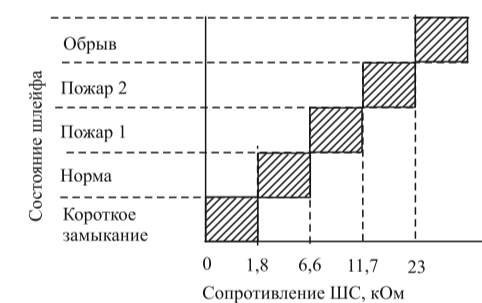
Сброс состояний «Пожар 1» или «Пожар 2» производится по АЛС или обесточиванием адресной метки.

4.2.4 Схема охранного типа шлейфа (тип 6), а также зависимость состояния от сопротивления ШС приведены на рисунке 5. Пример подключения охранного типа шлейфа приведен на схеме Приложения А (ШС7).

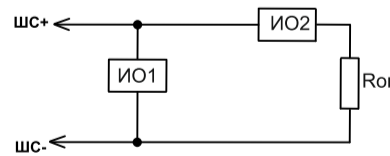

ИО1 – охранный извещатель, нормально разомкнутый
ИО2 – охранный извещатель, нормально замкнутый
Rок – оконечный резистор 4,7 кОм±5% 0,25 Вт



Рисунок 5 – Шлейф охранных извещателей (тип 6)

Сброс состояний «Тревога» производится только с прибора по АЛС.

4.2.5 Схема технологического типа шлейфа, а также зависимость состояния от сопротивления ШС приведены на рисунках 6а и 6б.

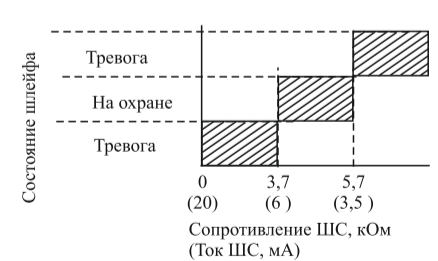
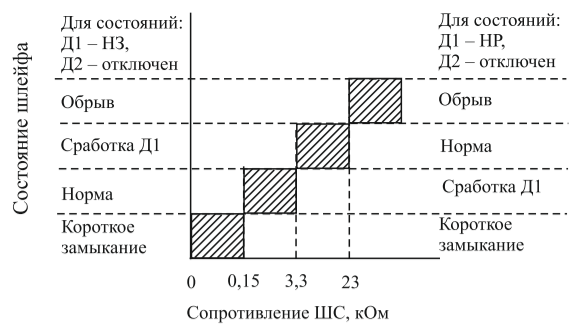
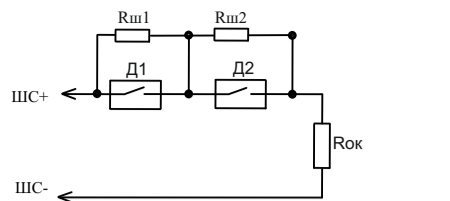

а) – С одним датчиком D1 (датчик D2 не используется)

D1, D2 – датчики типа «сухой контакт»;
 Rш1 – шунтирующий резистор 4,7 кОм±5% 0,25 Вт.
 Rш2 – шунтирующий резистор 2,0 кОм±5% 0,25 Вт.
 Rок – оконечный резистор 1,0 кОм±5% 0,25 Вт.

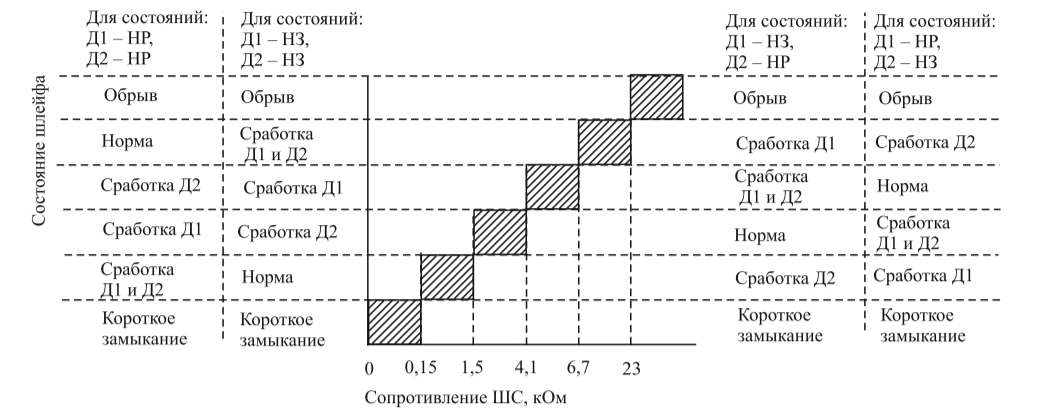

б) – С двумя датчиками D1 и D2

Рисунок 6 – Технологический шлейф

4.3 Выходы управления исполнительными устройствами
 4.3.1 Выходы **ВЫХ. 1**, **ВЫХ. 2** для обеспечения контроля целостности выходных цепей в разрыв выходной цепи непосредственно к нагрузке должно быть подключено устройство подключения нагрузки (далее по тексту – УПН) в соответствии со схемой (Рисунок 7).



Рисунок 7

УПН состоит из диодов, установленных на плату с клеммными колодками (Рисунок 8).

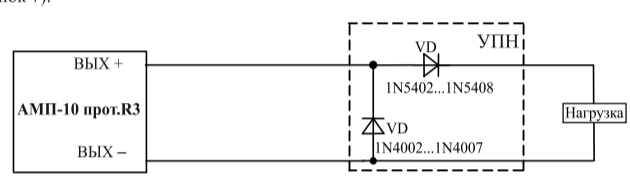

Рисунок 8

4.3.2 Пример подключения световых оповещателей (до 8 штук) приведен в на рисунке 9.
 Во включенном состоянии контролируется рабочий ток и сравнивается с током эталонной нагрузки. Настройка эталонной нагрузки адресной метки производится во включенном состоянии выходов. Каждый выход настраивается отдельно. Для этого необходимо зайти в меню прибора, далее «управление и статус» => «устройства» => «всего», где открывается список всех устройств. Выбранное устройство, следует нажать кнопки «пуск» и «меню». Открывается «меню устройства» => «настройка устройства». В открывшемся меню можно выбрать параметры:
 – тек. нагр (текущая нагрузка) – отображает текущую нагрузку,
 – этал. нагр (эталонная нагрузка) – отображает ранее сохраненную нагрузку.
 Если ввести значение текущей нагрузки в строку эталонной, перемещая меню вниз, и выбрать строку «Записать», на экране высветится сообщение «Сохранено»: текущая нагрузка становится эталонной.
 В процессе эксплуатации, при отклонении текущей нагрузки от эталонной, прибор выдает на экран неисправность «нагр. не равна этал.» (нагрузка не равна эталонной). Для удаления неисправности нужно устранить причину изменения нагрузки. При необходимости следует скорректировать эталонную нагрузку согласно описанию, приведенному выше.
 Если для подсветки в ОПОП применены не светодиоды, а другие светоизлучающие элементы, то в качестве обеспечения тока контроля целостности линии связи применяют диоды VD* (Рисунок 10).



Рисунок 9

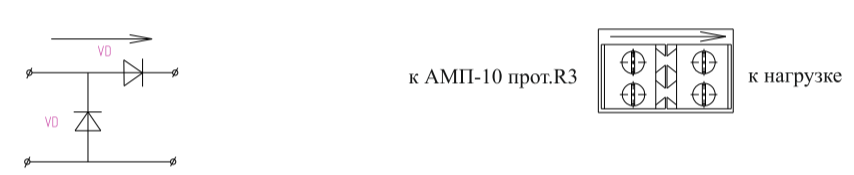

Рисунок 10

5 Использование по назначению

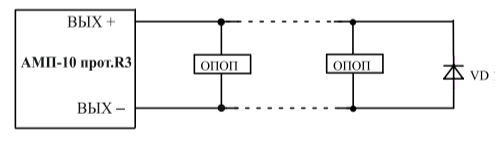
- 5.1 Меры безопасности
- 5.1.1 По способу защиты от поражения электрическим током адресная метка соответствует классу III по ГОСТ 12.2.007.0-75.
- 5.1.2 Конструкция адресной метки удовлетворяет требованиям электро- и пожарной безопасности по ГОСТ 12.2.007.0-75 и ГОСТ 12.1.004-91.
- 5.1.3 **ВНИМАНИЕ! УСТАНОВКУ, СНЯТИЕ И РЕМОНТ АДРЕСНОЙ МЕТКИ ПРОИЗВОДИТЬ ПРИ ОТКЛЮЧЕННОМ ПИТАНИИ.**
- 5.1.4 При нормальном и аварийном режимах работы адресной метки ни один из элементов ее конструкции не имеет превышения температуры выше допустимых значений, установленных ГОСТ Р МЭК 60065-2002.

5.2 Подготовка к использованию

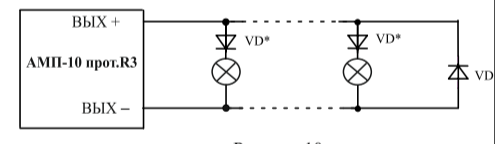
- 5.2.1 **ВНИМАНИЕ! ЕСЛИ ПЕРЕД УСТАНОВКОЙ АДРЕСНАЯ МЕТКА НАХОДИЛАСЬ В УСЛОВИЯХ ОТРИЦАТЕЛЬНЫХ ТЕМПЕРАТУР, ТО НЕОБХОДИМО ВЫДЕРЖАТЬ ЕЕ ПРИ КОМНАТНОЙ ТЕМПЕРАТУРЕ НЕ МЕНЕЕ ЧЕТЫРЕХ ЧАСОВ.**
- 5.2.2 Адресная метка устанавливается в местах с ограниченным доступом посторонних лиц, вдали от отопительных приборов (не ближе 0,5 м). При этом расстояние от корпуса адресной метки до других устройств должно быть не менее 100 мм для обеспечения циркуляции воздуха.
- 5.2.3 При размещении адресной метки необходимо руководствоваться СП 5.13130.2009 «Системы противопожарной защиты. Установки пожарной сигнализации и пожаротушения автоматические. Нормы и правила проектирования». Не допускается совместная прокладка АЛС и соединительных линий систем пожарной автоматики с линиями напряжением 110 В и более в одном коробе, трубе, жгуте, замкнутом канале строительной конструкции или на одном лотке (подробнее – см. раздел 2 «Руководства по эксплуатации на ППКОПУ 011249-2-1 «РУБЕЖ-20П» прот.Р3).
- 5.2.4 Перед установкой рекомендуется сконфигурировать адресную метку (см.раздел 6).
- 5.2.5 Устанавливать адресную метку можно на DIN-рейку или непосредственно на стену (с использованием дюбелей и шурупов).

- Порядок установки адресной метки:
 а) открыть крышку адресной метки, нажав на верхние или нижние защелки замков;
 б) смонтировать адресную метку на DIN-рейку или на стену, используя отверстия в основании (Рисунок 11);
 в) подключить провода к клеммным соединителям руководствуясь рисунком приложения А.



Рисунок 11

5.3 Количество дымовых ИП (с током потребления в дежурном режиме более 0,1 мА) в одном ШС рассчитывается по формуле

$$N = I_{max} / i,$$

N – количество дымовых ИП;
 I_{max} – максимальный ток нагрузки (I_{max}=3 мА);
 i – ток, потребляемый одним дымовым ИП в дежурном режиме, мА.

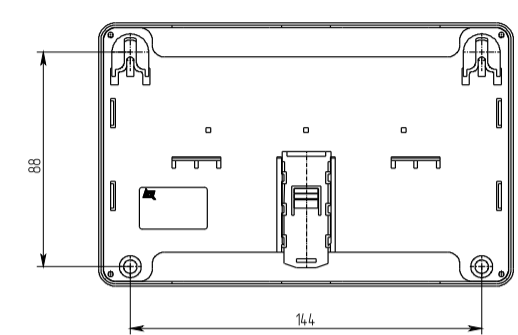
6 Конфигурирование

- 6.1 Адрес задается с помощью программатора адресных устройств ПКУ-1 прот.Р3 или с приемно-контрольного прибора по АЛС1/АЛС2 / АЛСТ.
- 6.2 Конфигурирование адресных устройств (АУ) необходимо выполнять в программе FireSec «Администратор» при создании проекта системы на объекте.
- 6.3 При подключении АУ к системе, прибор автоматически сконфигурирует его.

7 Транспортирование и хранение

- 7.1 Адресные метки в транспортной таре перевозятся любым видом крытых транспортных средств (в железнодорожных вагонах, закрытых автомашинах, трюмах и отсеках судов, герметизированных отапливаемых отсеках самолетов и т.д.) в соответствии с требованиями действующих нормативных документов.
- 7.2 Расстановка и крепление в транспортных средствах ящиков с адресными метками должны обеспечивать их устойчивое положение, исключать возможность смещения ящиков и удары их друг о друга, а также о стенки транспортных средств.
- 7.3 Условия транспортирования должны соответствовать условиям хранения 5 по ГОСТ 15150-69.
- 7.4 Хранение адресных меток в упаковке на складах изготовителя и потребителя должно соответствовать условиям хранения 2 по ГОСТ 15150-69.

8 Гарантии изготовителя

- 8.1 Предприятие-изготовитель гарантирует соответствие адресных меток требованиям технических условий при соблюдении потребителем условий транспортирования, хранения, монтажа и эксплуатации.
 Предприятие-изготовитель рекомендует выполнять работы по монтажу, настройке и эксплуатации оборудования организациями, имеющими соответствующие лицензии и допуски, а также аттестованными специалистами, имеющими соответствующий квалификационный уровень.
- 8.2 Гарантийный срок – 2 года,
 для изделий «Серия 3» – 3 года,
 для изделий «Серия 5» – 5 лет
 с даты выпуска.
- 8.3 В течение гарантийного срока эксплуатации предприятие-изготовитель производит безвозмездный ремонт или замену адресных меток. Предприятие-изготовитель не несет ответственности и не возмещает ущерба за дефекты, возникшие по вине потребителя при несоблюдении правил эксплуатации и монтажа, а также в случае самостоятельного ремонта адресных меток.
- 8.4 В случае выхода адресных меток из строя в период гарантийного обслуживания его следует заменить в установленном паспортом возвратить по адресу:
 Россия, 410056, г. Саратов, ул. Ульяновская, 25,
 ООО «КБ Пожарной Автоматики»
 с указанием наработки адресных меток на момент отказа и причины снятия с эксплуатации.

9 Сведения о сертификации

- 9.1 Декларация о соответствии № ЕАЭС N RU Д-РУ.ЧС13.В.00024 действительна по 26.06.2022. Оформлена на основании отчетов о сертификационных испытаниях № 11852 от 12.07.2013, № 12112 от 2.01.2014, № 12678 от 12.03.2015, № 13286 от 30.03.2016 ИЛ НИЦ ПТ и СП ФГБУ ВНИИПО МЧС России, № RA.RU.21M401.
- 9.2 Сертификат соответствия № С-РУ.ЧС13.00377 действителен по 18.04.2021. Выдан органом по сертификации ОС «ПОЖТЕСТ» ФГБУ ВНИИПО МЧС России, 143903, Россия, Московская область, г. Балашиха, мкр. ВНИИПО, д. 12.
- 9.3 Сертификат соответствия № МВД РФ.03.000107 действителен по 18.09.2021 г. Выдан органом по сертификации технических средств обеспечения транспортной безопасности ФКУ НПО «СТиС» МВД России, 111024, г. Москва, ул. Пруд Ключики, д. 2.
- 9.4 Адресная метка сертифицирована в составе системы пожарной сигнализации адресной «Рубеж-ПБ». Сертификат соответствия № ВУ/112 02.01. 033 00795 действителен до 06.11.2023. Выдан органом по сертификации Учреждение «Республиканский центр сертификации и экспертизы лицензируемых видов деятельности» МЧС Республики Беларусь, 220088, г. Минск, ул. Захарова, 73а.
- 9.5 Система менеджмента качества ООО «КБ Пожарной Автоматики» сертифицирована на соответствие требованиям международного стандарта ISO 9001:2015 и стандарта ГОСТ Р ИСО 9001-2015.

ПРИЛОЖЕНИЕ А Схема подключения АМП-10 прот. Р3

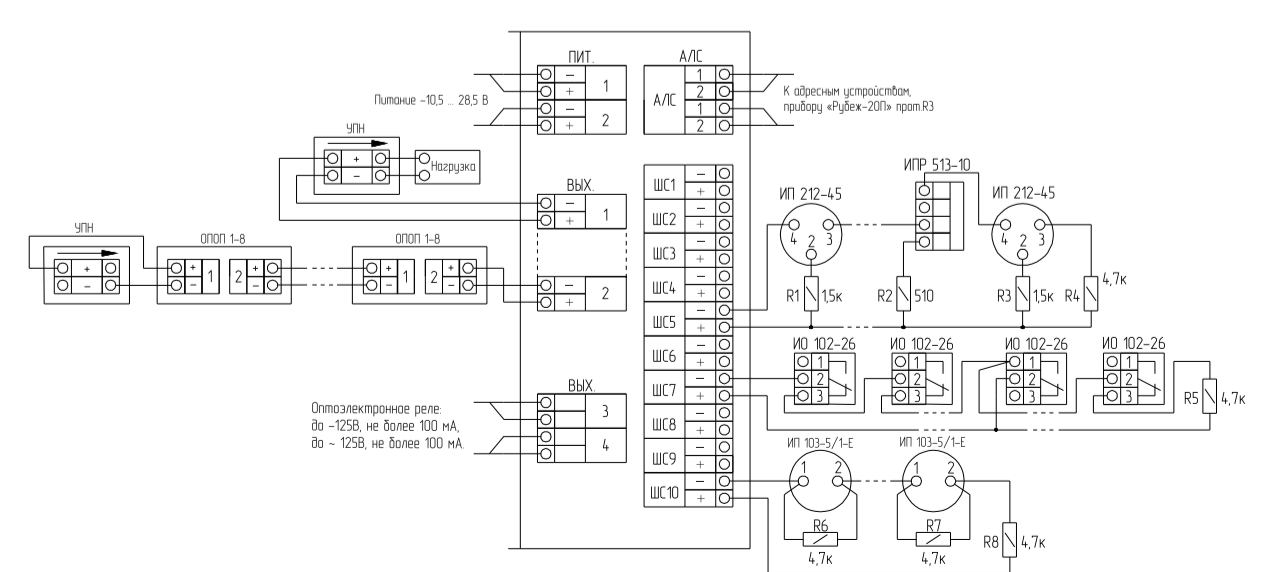

Телефоны технической поддержки: 8-800-600-12-12 для абонентов России,
 8-800-080-65-55 для абонентов Казахстана,
 7-8452-22-11-40 для абонентов других стран